



ROLLADENKASTEN OBEN

System ONU

- obenliegender Rolladenkasten -
Schließvorgang von oben nach unten



ROLLADENKASTEN UNTEN

System UNO

- untenliegender Rolladenkasten -
Schließvorgang von unten nach oben



WINTERGARTENROLLADEN

System WIGA

- oben- bzw. untenliegender Rolladenkasten -
Schließvorgang je nach Anforderung

Rolladen von oben nach unten ONU

Oberliegender Rolladenkasten mit Schließvorgang von oben nach unten.

Für Neubau sowie Altbau geeignet, da Montage sowohl zwischen den Laibungen als auch auf dem Mauerwerk möglich ist. Speziell für den Neubaubereich führen wir eine zusätzliche Einputzvariante mit Heraklith oder Winkel für bauseitige Wärmedämmung.

Blenden und Führungsschienen aus stranggepresstem Aluminium in allen RAL- bzw. Eloxalfarben erhältlich.

Führungsschienen mit Kunststoff bzw. Gummi ausgelegt für einen ruhigen Lauf der Profile.

Profile aus rollgeformtem und ausgeschäumtem Aluminium mit Dicklackbeschichtung. Farben nach Musterkollektion mit Lichtschlitzen im mittleren Bereich des Behangs. (Auf Wunsch auch ohne Lichtschlitze lieferbar.) Die doppelwandigen Aluminiumprofile bieten Schutz gegen Sonneneinstrahlung, sind widerstandsfähig, langlebig und Einbruch hemmend.

Lichtschlitze im Rolladenbehang ermöglichen die Luftzirkulation sowie Lichteintritt.

Komfortable Bedienung über Motor mit elektromechanischer Endabschaltung, alternativ auch mit Funk-Fernbedienung lieferbar.

Verschiedene Ausführungsvarianten und Kombinationsmöglichkeiten für die unterschiedlichsten asymmetrischen Fensterformen.

Optimale Anpassungsmöglichkeiten an die Architektur des Hauses durch ein breites Typenspektrum mit verschiedenen Blendensystemen.



Rolladen von unten nach oben UNO

Untenliegender Rolladenkasten mit Schließvorgang von unten nach oben.

Rolladenelement für schräge, spitzwinklige, dreieckige und Rundbogenfenster.

Für Neubau sowie Altbau geeignet, da Montage sowohl zwischen den Laibungen, als auch auf dem Mauerwerk möglich ist.

Profile aus rollgeformtem und ausgeschäumtem Aluminium mit Dicklackbeschichtung. Farben nach Musterkollektion ohne Lichtschlitze im Behang. Die doppelwandigen Aluminiumprofile bieten Schutz gegen Sonneneinstrahlung, sind widerstandsfähig, langlebig und Einbruch hemmend.

Blenden und Führungsschienen aus stranggepresstem Aluminium in allen RAL- bzw. Eloxalfarben erhältlich.

Je nach Form der Rolladenanlage erfolgt der Aufzug des Behangs einseitig in der Schiene - verdeckt über eine Rollenführung, mittig sichtbar oder verdeckt durch stützende Mittelführungen.

Komfortable Bedienung über Motor mit elektromechanischer Endabschaltung, alternativ mit Funk-Fernbedienung lieferbar.

Optimale Anpassungsmöglichkeiten an die Architektur des Hauses durch ein breites Typenspektrum mit verschiedenen Blendensystemen.



Die Kraft der Sonne nutzen.

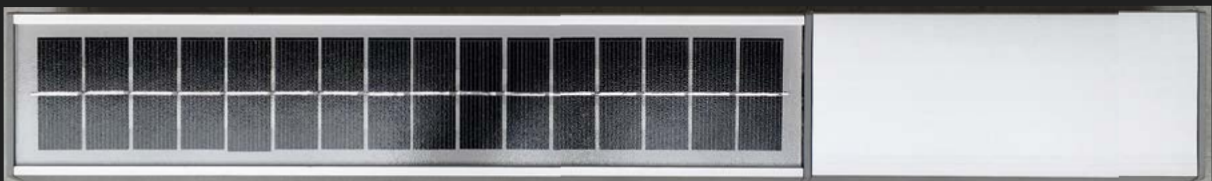

Alle unsere Rolladenelemente sind ab sofort mit dem Solarsystem der Fa. OZRoll erhältlich.

Rolladen für Schrägfenster.
Wir gestalten Schrägrolladen.

Solar-Rohrmotor T35, 35 Nm Solarpanel OZRoll Solar Pro 4W

12-Volt-Elektroantrieb für unsere asymmetrischen Rolläden. Das Motorenkabel wird direkt an die Solarereinheit Solar Pro 4W angeschlossen.

Die Einstellung der Endlagen erfolgt mechanisch mit Spindel-Endschaltern.

Technische Daten Solar-Rohrmotor T35, 35 Nm:

Länge:	587 mm
Rohrdurchmesser:	45 mm
Spannung:	12 V DC
max. Rolladengewicht:	ca. 60 kg
Drehmoment:	ca. 35 Nm
IP-Schutzart:	Ip44
Einsatztemperatur:	-10°C bis +60°C
Endschalterbereich:	32 Umdrehungen
max. Leistungsaufnahme:	8 A
Drehzahl:	12 U/min
Gewicht:	ca. 2,95 kg
Anschlusskabellänge:	200 cm



OZRoll Solar Pro ist eine Solar- und Stromversorgungseinheit für 12-Volt-Antriebe. Das kompakte Bauteil besteht aus zwei lösbar miteinander zu einem Bauteil verbundenen, separaten Modulen. Im einen Teil ist das leistungsstarke 4-Watt-Solar-Panel untergebracht. Das Zweite, seitlich angeflanschte Modul beinhaltet die leistungsstarken LiFePO₄-Akkus, das Batterie-Management, die eigentliche Steuerungselektronik sowie als separate Komponente, den Funkempfänger. OZRoll Solar Pro wird mit einem Click montiert bzw. demontiert. Bei Bedarf können die Komponenten einzeln getauscht werden. Das Solarpanel OZRoll Solar Pro 4W eignet sich besonders für den Einbau in kritischen Situationen mit wenig Sonneneinstrahlung. Es geht jedoch nicht ganz ohne Sonne!

Technische Daten Solarpanel Solar Pro 4W:

Länge:	536 mm
Breite:	87 mm
Dicke:	37 mm
Gewicht:	590 g
Anzahl Montageclips:	2
Länge der Zuleitung:	ca. 50 cm



Solar modul-Kapazität:	4 Watt
Solar modul-Spannung:	7,8 V
Solar modul-Typ:	Multichristallin
Solar modul-Glasart:	gehärtetes Glas

Akkutyp:	LiFePO ₄
Akkustärke:	5 A
Akkukapazität:	1500 mAh
Akku-Bedientemperatur:	-20°C bis +65°C

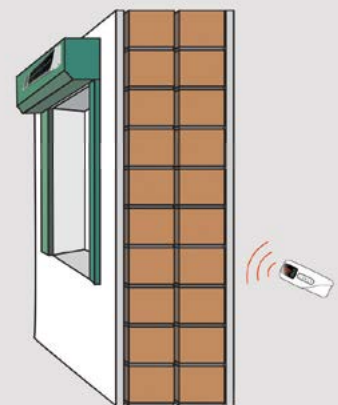

Das Solarpanel OZRoll Solar Pro 4W ist in den Farben eloxiert oder weiß erhältlich.

Funksteuerung OZRoll E-Trans

Handsender 433 MHz zur Bedienung eines oder mehrerer Antriebe in Verbindung mit OZ Roll Solar Pro 4W. Bedienung und Programmierung sind einfach gestaltet.

Der 9-Kanal-Handsender kann bis zu 9 Einzelanlagen oder 9 beliebig große Gruppen oder eine Kombination von Einzelanlagen und Gruppen ansteuern. Ein zehnter Kanal dient immer als Zentralbefehl für alle programmierten Anlagen.

Der Handsender verfügt über eine gut lesbare LED-Anzeige und einen leicht bedienbaren Kanalwahlschalter. Geliefert wird der Handsender mit einer Wandhalterung.

Es kann bei Verwendung mit dem OZRoll Solar Pro eine geringe Verzögerung der Reaktion des Empfängers eintreten (ca. 1 Sekunde). Dies ist auf Grund der Stromersparung des Empfängers möglich, schränkt die Funktion jedoch nicht ein.

Technische Daten Funksteuerung OZRoll E-Trans:

Höhe:	43,9 mm (incl. Wandhalterung)
Breite:	111,3 mm (incl. Wandhalterung)
Tiefe:	22,2 mm (incl. Wandhalterung)
Gewicht:	ca. 58 g
Reichweite:	ca. 50 Meter
Frequenz:	433 MHz
Ersatzbatterie:	Typ CR2430



Schrägrolladensysteme bei obenliegendem Kasten

BKS-System - Standardausführung

Seitenteile schräg, mit Kastenüberstand für die Montage auf oder in der Laibung.

U = Kastenüberstand kleine Höhe
V = Kastenüberstand große Höhe
(von Kastengröße und Neigungswinkel abhängig)

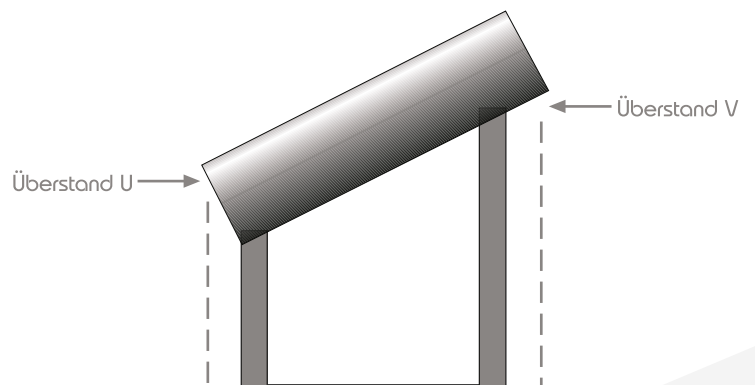

BKG-System - Sonderausführung

Seitenteile gerade, mit Kastenüberstand für die Montage auf oder in der Laibung.
Mit verlängertem Kastenüberstand ebenfalls gegen Mehrpreis lieferbar.

U = Kastenüberstand kleine Höhe
V = Kastenüberstand große Höhe
(von Kastengröße und Neigungswinkel abhängig)

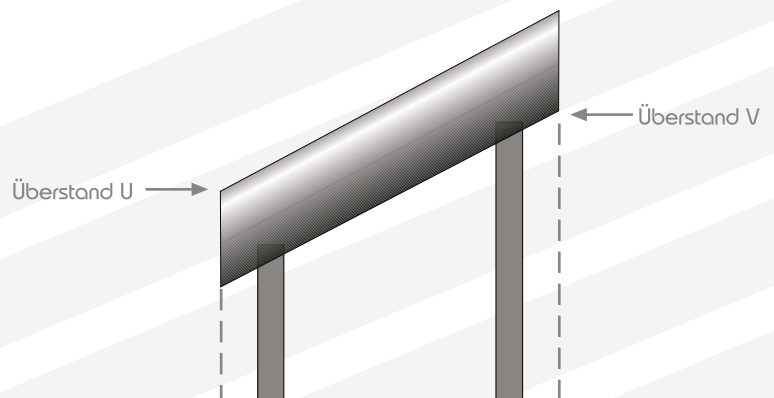

MVP-System - Sonderausführung

Seitenteile gerade, ohne Kastenüberstand für die Montage auf oder in der Laibung mit Führungsschienenverbreiterung zum Ausgleich des Kastenüberstandes.

Aufgrund der verbreiterten Führungsschienen entsteht hier kein Kastenüberstand mehr!

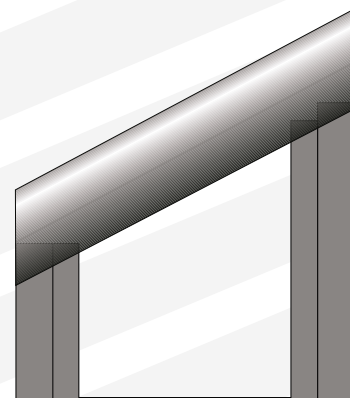

Bitte beachten:

Unsere Kastensysteme BKS sowie BKG erfordern einen Kastenüberstand!

Empfehlung für unsere Schrägrollladen: Blendenschnitt und MVP

Empfehlung nur für Schrägrolladenelemente, die:

- > Einzel-Elemente sind und
- > in der Laibung (ab ca. 4 cm Laibungstiefe) montiert werden und
- > einen geneigten Kasten haben

Durch die konstruktionsbedingt geneigte Anordnung des Rolladenkastens beim Schrägrolladen kann es beim Öffnen der Revisionsblende zu Problemen kommen. In den meisten Fällen wird sich die Revisionsblende auf der hohen Seite beim Öffnen an der Laibung verklemmen. Die nahe liegendste Lösung wären Putzstreifen an den Kastenenden, die jedoch in der Regel dauerhaft die Motoreinsteller verdecken und die Revisionsblende schmälern und somit unter Umständen eine Revision der Panzerstäbe wesentlich erschweren. Deshalb empfehlen wir folgende Lösungen, bei denen man die geteilte Revisionsblende jederzeit komplett entfernen kann und somit alle relevanten Teile zugänglich sind.

Bauformen mit Kastenüberstand

- BKS / BKG
Bei der Montage in der Laibung werden in der Regel die Rolladenüberstände aus dem Mauerwerk ausgespart. An diesen Überständen wird dann meist die Revisionsblende fest eingespannt und lässt sich nicht mehr öffnen. (Probleme bei einer alternativen Lösung mit Putzstreifen siehe oben.)
> unsere Empfehlung:
Schrägrolladen in der Laibung nur mit MVP-Bauform und Blendenschnitt ausführen.
- MVP
optimale Lösung für die Montage in der Laibung
> unsere Empfehlung:
- Blendenschnitt für problemlosen nachträglichen Ausbau der kompletten Revisionsblende
- Führungsschienen-Verbreiterungen U und V nicht überputzen / verkleiden!

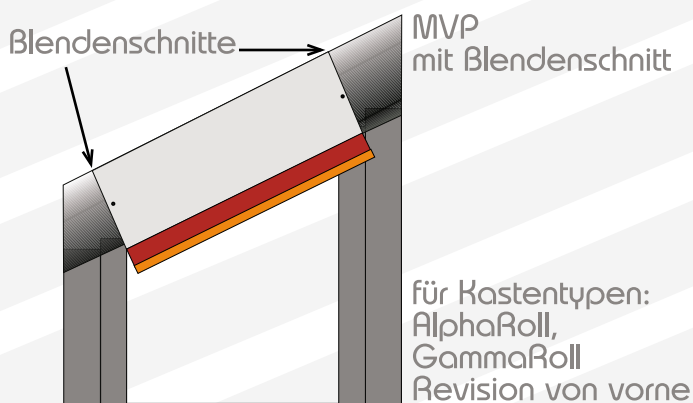

(an jedem Blendenschnitt sind ca. 4 Schraubenköpfe sichtbar)

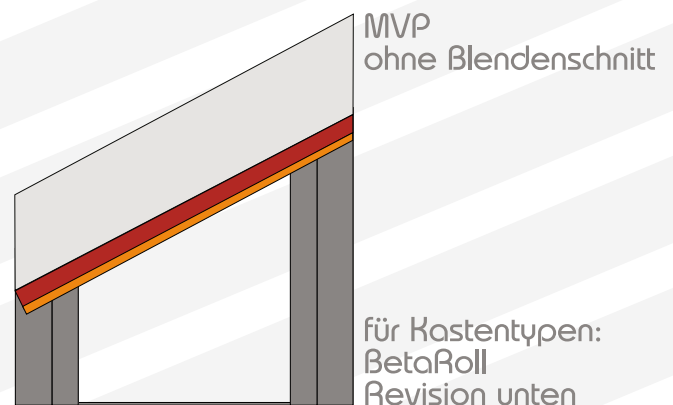

Überstände bei Kombinationen

Darstellung anhand Beispielen

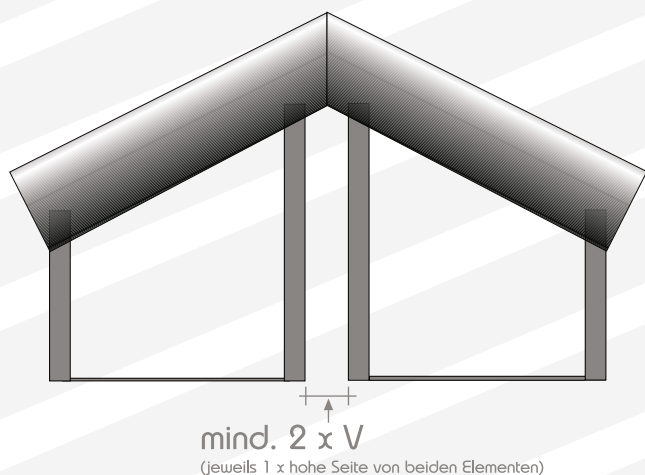
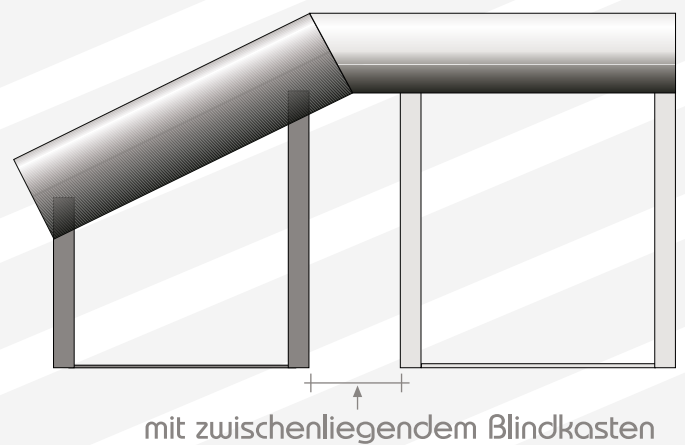
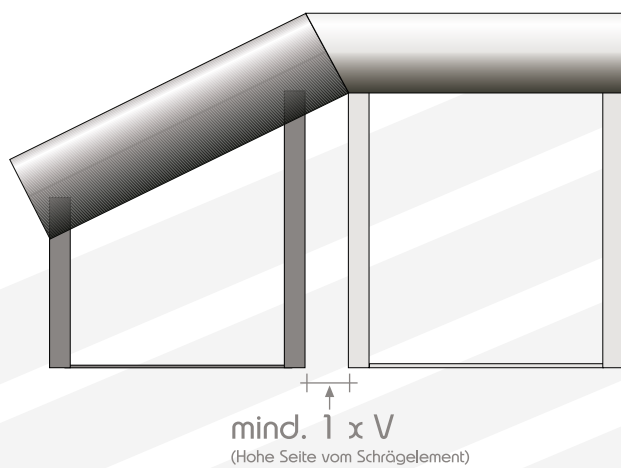
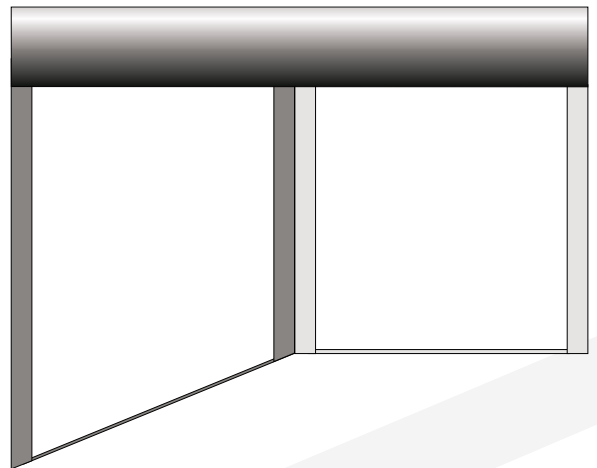
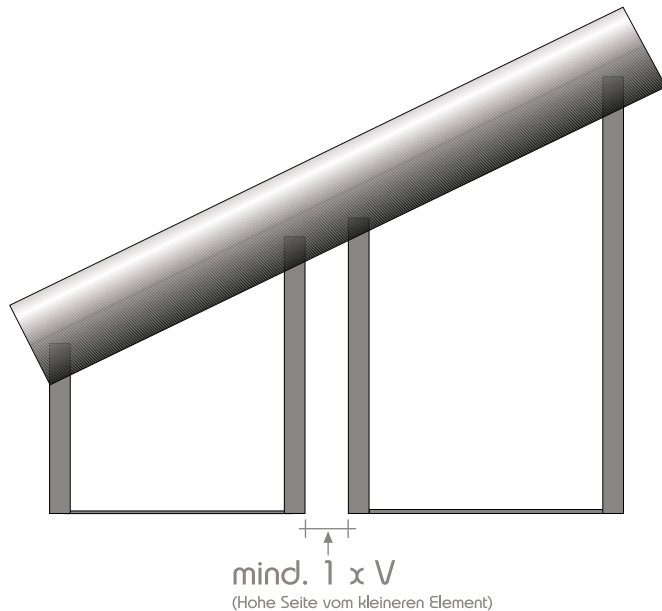

Jeder einzelne Rolladen erhält grundsätzlich einen eigenen Motor.

Die Abstände zwischen den Führungsschienen werden standardmäßig gegen Mehrpreis geschlossen. (Gehungsschnitt + Zwischenleiste)

Auf Wunsch können diese auch offen gelassen werden.

Baubare Rolladenformen, einzeln

Anschauungsbeispiele

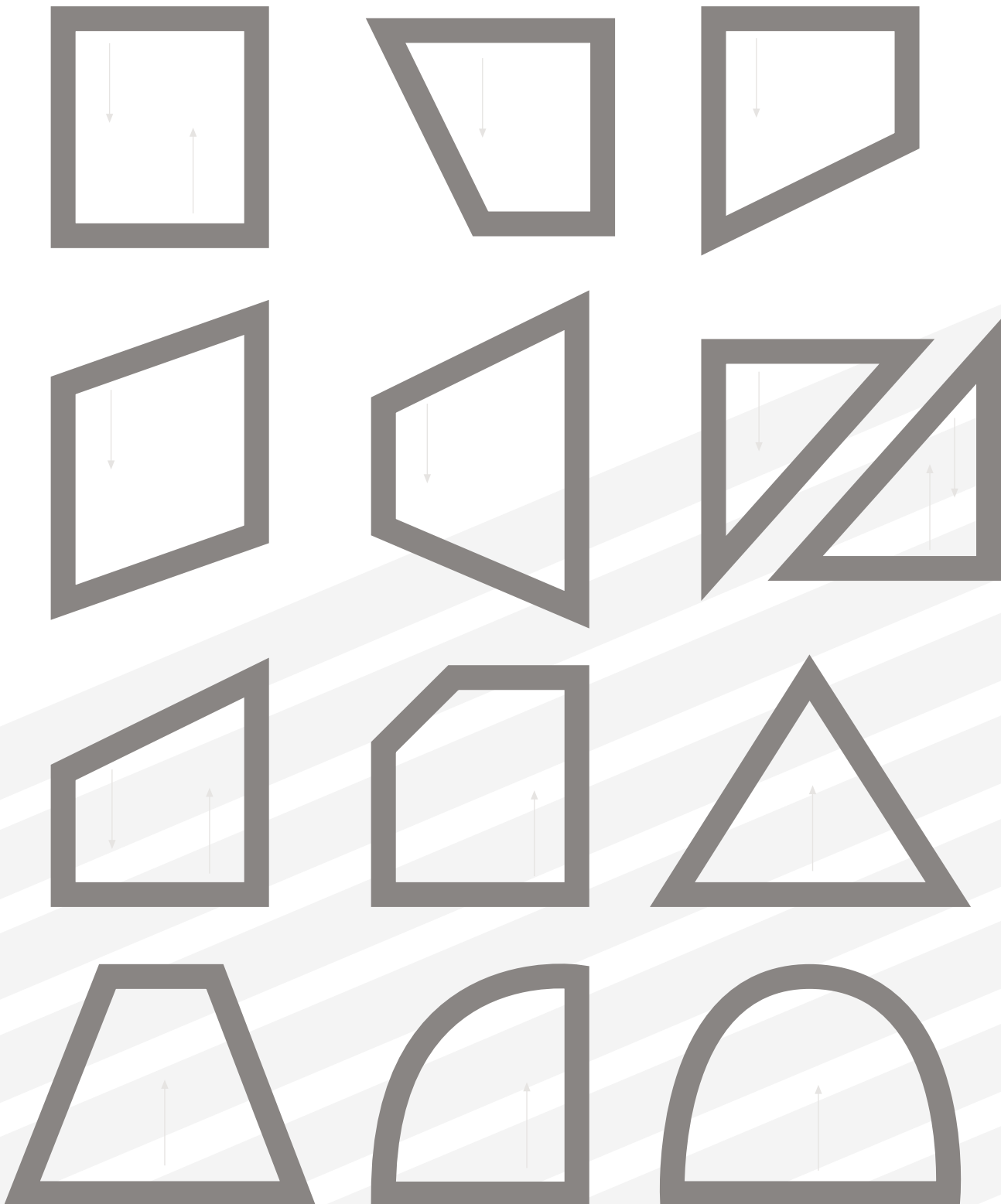

Die Pfeilrichtung gibt die jeweilige Laufrichtung an - von oben nach unten oder von unten nach oben.

Baubare Rolladenformen, Kombinationselemente

Anschauungsbeispiele

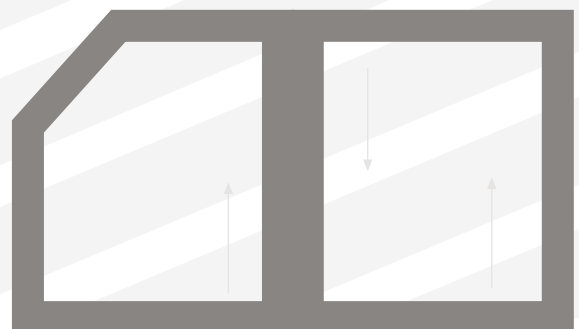
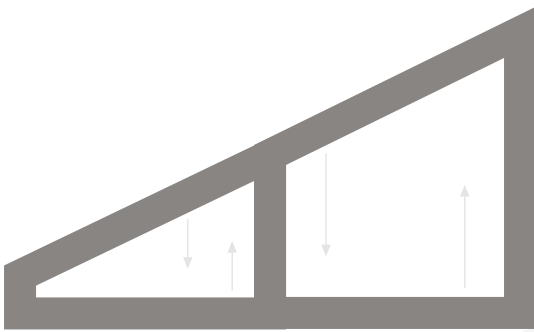
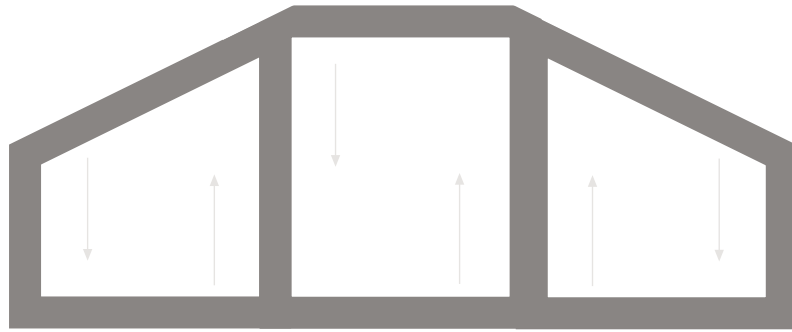

Kastenformen - stranggepresst

Maße in mm

20° schräg

Revision vorne
Modell: Alpha

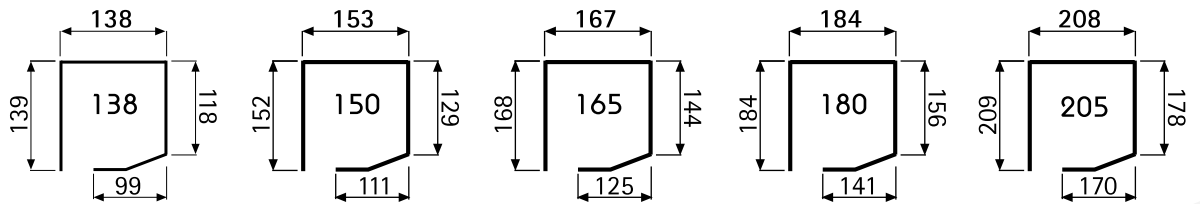

20° schräg

Revision unten
Modell: Beta

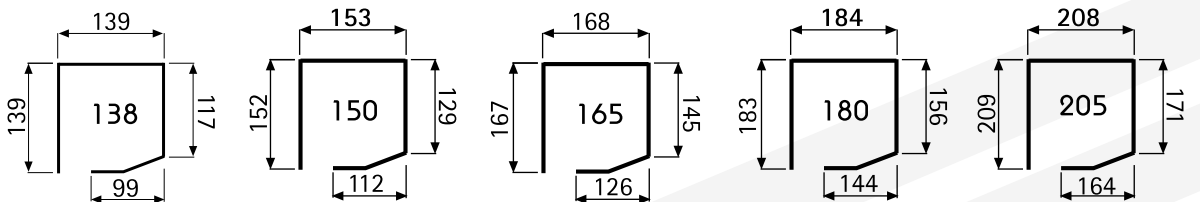

45° schräg

Revision vorne
Modell: Alpha

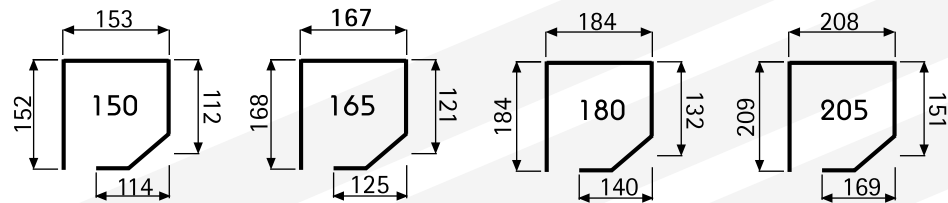

rund

Revision vorne
Modell: Gamma

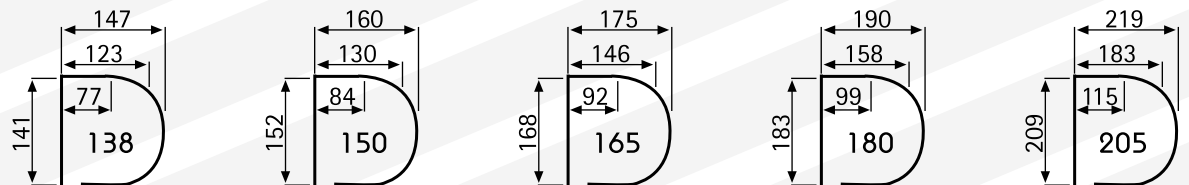

Putzträger 20° schräg

Revision unten
Modell: Beta

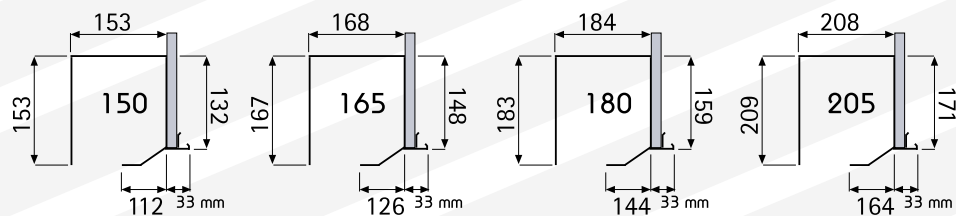







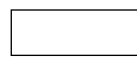
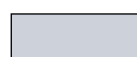

Ausstattungsübersicht

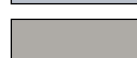
Farbausführung Kasten + Schienen ohne Aufpreis

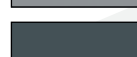
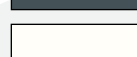
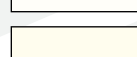
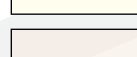
 RAL 1015 hellelfenbein	 RAL 7038 achatgrau
 RAL 3004* purpurrot	 RAL 7039 quarzgrau
 RAL 3005 weinrot	 RAL 8001* ockerbraun
 RAL 5011 stahlblau	 RAL 8003* lehmbraun
 RAL 6005* moosgrün	 RAL 8007 rehbraun
 RAL 6009* tannengrün	 RAL 8017* schokoladenbraun
 RAL 7001 silbergrau	 RAL 8019* graubraun
 RAL 7004* signalgrau	 RAL 8022 schwarzbraun
 RAL 7012* basaltgrau	 RAL 9001 cremeweiss
 RAL 7015 schiefergrau	 RAL 9005 tiefschwarz
 RAL 7016* anthrazitgrau	 RAL 9006 weissaluminium
 RAL 7021 schwarzgrau	 RAL 9007 graualuminium
 RAL 7022 umbragrau	 RAL 9010 reinweiss
 RAL 7035* lichtgrau	 RAL 9016 verkehrsweiss
 RAL 7037 stahlgrau	 6768* matt und struktur
	 DB 703 eisenglimmer matt und struktur

Rollladenpanzer ohne Aufpreis 37er Alu-Profil ausgeschäumt

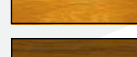
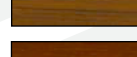
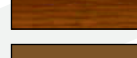
 weiß
 lichtgrau
 hellgrau
 samtgrau
 silber - naturell
 graualuminium RAL 9007
 anthrazitgrau
 cremeweiss
 hellelfenbein
 hellbeige
 dunkelbeige
 moosgrün
 bronze
 eiche (mit Holzmaserung)
 teak (mit Holzmaserung)
 golden oak (mit Holzmaserung)
 samtbraun

Farbausführung Kasten + Schienen mit Aufpreis zum Grundpreis; mindestens jedoch EUR 30,00

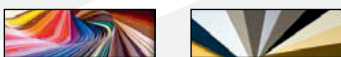

diverse RAL diverse Eloxal

Antrieb

Motorbedienung

Produktinfo

AlphaRoll, BetaRoll, GammaRoll
von oben nach unten laufend
ohne Kastenüberstand

mvp

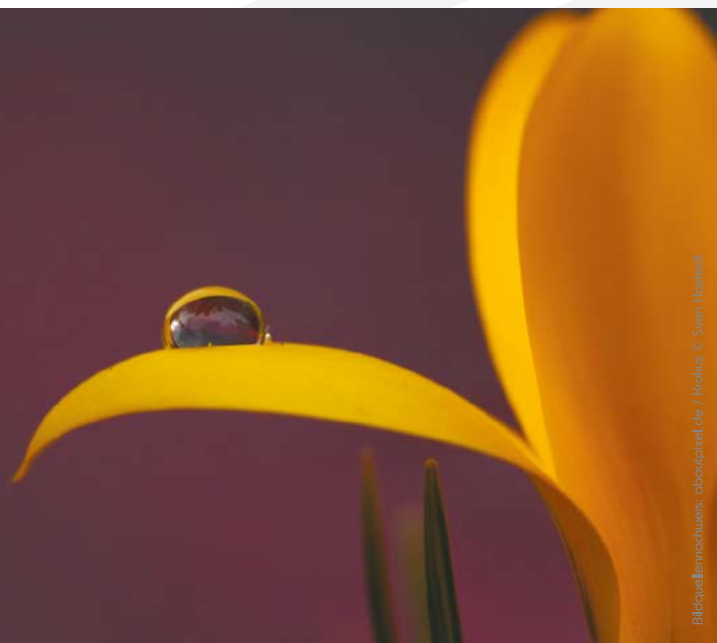

Bildquelle: [aboutajal.de / Hokus](http://aboutajal.de/), © Sven Haseck

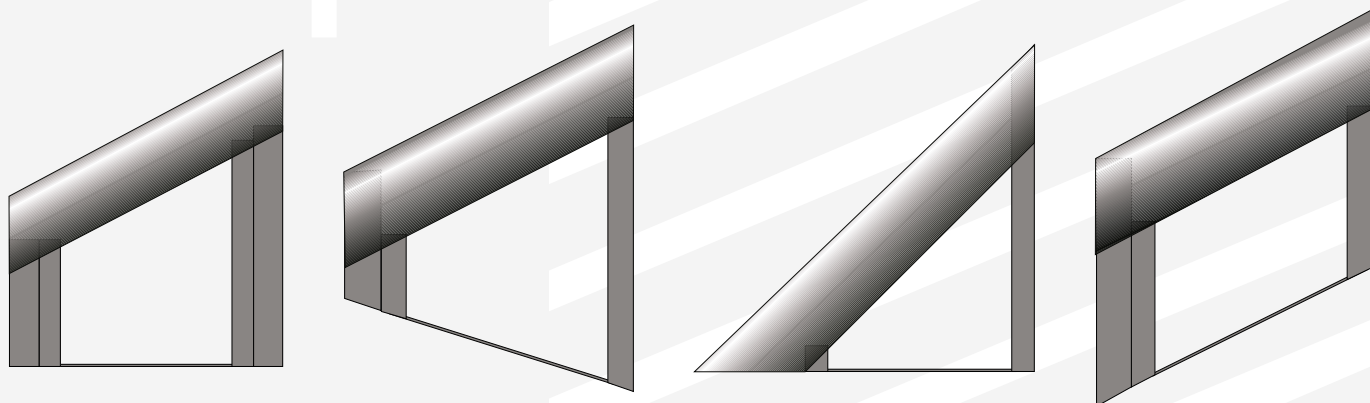

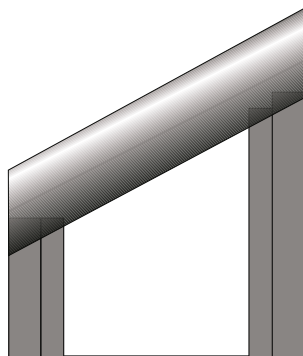

Beispiелеlement

Elementgrößen

min. Breite	60 cm
max. Breite	290 cm
max. Höhe	490 cm
max. Behangfläche [abhängig vom Winkel!]	6,5 m ²

Neigungen

ab 0,5° bis 45°

System - Linksroller

AlphaRoll	eckiger Kasten mit 20° bzw. 45° Abschrägung, Revision von vorne
GammaRoll	runder Kasten, Revision von vorne
BetaRoll	eckiger Kasten mit 20° Abschrägung, Revision von unten, Putzträgerkasten

Kasten + Kastengrößen

Kasten aus stranggepresstem Aluminium, allseitig geschlossen, Oberfläche pulverbeschichtet und einbrennlackiert, in unterschiedlichen Varianten lieferbar, mit Druckgussblendenkappen, Spezial-einlauftrichter aus Kunststoff, Kastengröße wie erforderlich.

AlphaRoll	138 / 150 / 165 / 180 / 205
BetaRoll	138 / 150 / 165 / 180 / 205
GammaRoll	138 / 150 / 165 / 180 / 205

Führungsschienen

Aluminium stranggepresst, pulverbeschichtet, passend zu den Kastenfarben, mit Spezial-PVC-Keder und Bürsteneinlage. Standardausführung: 53 x 22 mm - unten geschlossen

Rolladenpanzer

Aus rollgeformten und ausgeschäumten Aluminiumprofilen mit Dicklackbeschichtung, Farben nach Kollektion, mit Lichtschlitzen (im mittleren Bereich des Behangs). Auf Wunsch auch ohne Lichtschlitze lieferbar.

Antrieb

Motorbedienung mit elektromechanischer Endabschaltung.

Bei Temperaturen um den Gefrierpunkt und/oder darunter ist eventuell ein Einfrieren der engscharnierten Rolladenlamellen möglich. Die Störung ist aus physikalischen Gründen witterungsbedingt und entspricht keinesfalls einem technischen Mangel.

Produktinfo

AlphaRoll, BetaRoll, GammaRoll
von oben nach unten laufend
oben schräg

onu



Bilder: karnachhaus, © stuf - Fotolia.com

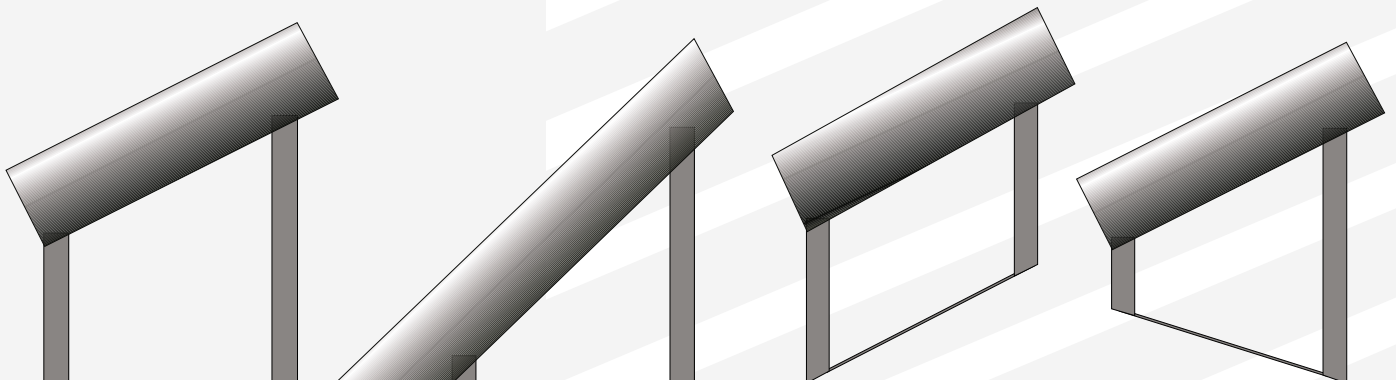

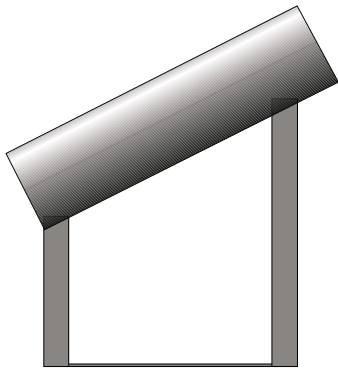

Beispielelement

Elementgrößen

min. Breite	60 cm
max. Breite	290 cm
max. Höhe	490 cm
max. Behangfläche [abhängig vom Winkel]	6,5 m ²

Neigungen

ab 0,5° bis 45°

System - Linksroller

AlphaRoll	eckiger Kasten mit 20° bzw. 45° Abschrägung, Revision von vorne
GammaRoll	runder Kasten, Revision von vorne
BetaRoll	eckiger Kasten mit 20° Abschrägung, Revision von unten, Putzträgerkasten

Kasten + Kastengrößen

Kasten aus stranggepresstem Aluminium, allseitig geschlossen, Oberfläche pulverbeschichtet und einbrennlackiert, in unterschiedlichen Varianten lieferbar, mit Druckgussblendenkappen, Spezial-einlauftrichter aus Kunststoff, Kastengröße wie erforderlich.

AlphaRoll	138 / 150 / 165 / 180 / 205
BetaRoll	138 / 150 / 165 / 180 / 205
GammaRoll	138 / 150 / 165 / 180 / 205

Führungsschienen

Aluminium stranggepresst, pulverbeschichtet, passend zu den Kastenfarben, mit Spezial-PVC-Keder und Bürsteneinlage. Standardausführung: 53 x 22 mm - unten geschlossen

Rolladenpanzer

Aus rollgeformten und ausgeschäumten Aluminiumprofilen mit Dicklackbeschichtung, Farben nach Kollektion, mit Lichtschlitzen (im mittleren Bereich des Behangs). Auf Wunsch auch ohne Lichtschlitze lieferbar.

Antrieb

Motorbedienung mit elektromechanischer Endabschaltung.

Bei Temperaturen um den Gefrierpunkt und/oder darunter ist eventuell ein Einfrieren der engscharnierten Rolladenlamellen möglich. Die Störung ist aus physikalischen Gründen witterungsbedingt und entspricht keinesfalls einem technischen Mangel.

Bestellschein für SunEx Schrägelement von oben nach unten laufend

Firma

Kommission

Adresse

Besteller

Termin

Produkt - Kastentyp:

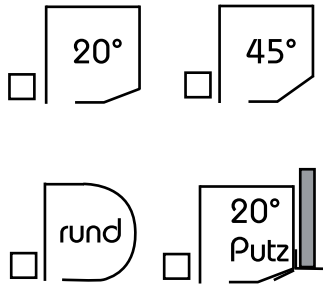

Farbe FS + Gehäuse:

- RAL 9016
- RAL 8017
- EV 1
- Sonderfarbe RAL _____
- Sonderfarbe Eloxal _____
- andere Farbe _____

Farbe Alu-Panzer:

- weiß
- silber
- lichtgrau
- hellgrau
- quarzgrau
- hellbeige
- dunkelbeige
- braun
- Andere Farbe _____

Antriebsart:

- Motor
- Funk

Kabelausgang:

- oben hinten
- oben seitlich
- oben oben
- unten hinten
- unten seitlich
- unten oben

Schräg-System:

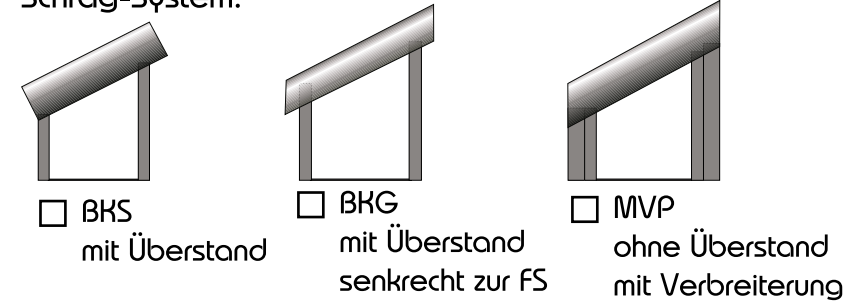

Platz für Aufmaßzeichnung:

- Ansicht von außen
- Ansicht von innen

Bohrung FS:

- von vorne
- seitlich
- ohne Bohrung

Führungsschiene:

- 53 x 22 mm
- 53 x 22 x 34 mm (Abstands-FS)
- 53 x 22 x 42 mm (Abstands-FS)
- Andere FS _____

Maße:

- Fertigmaße
- Laibungsmaße (+ Schienen + Kasten)
- Schienenmaße (+ Kasten)
- Maß abzgl. 10 mm Luft

**Schrägrollladen sind Maßanfertigungen.
Rücknahme oder Umtausch ist daher nicht möglich!**

Bitte verwenden Sie für jedes Element einen extra Bestellschein!

Produktinfo

AlphaRoll, BetaRoll, GammaRoll
von oben nach unten laufend
oben gerade

onu



Blöquelemchuis: aboupsed.de, ...
Herstin Maier

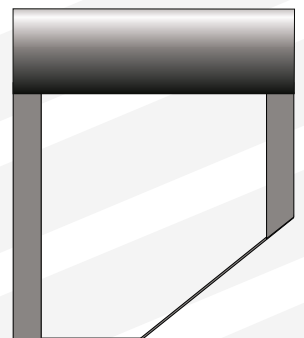
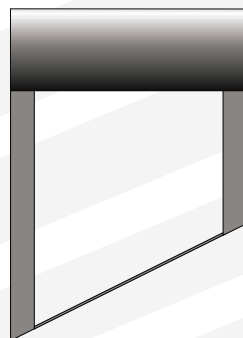
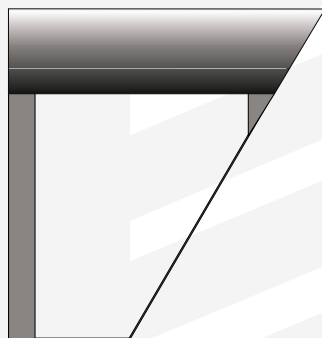
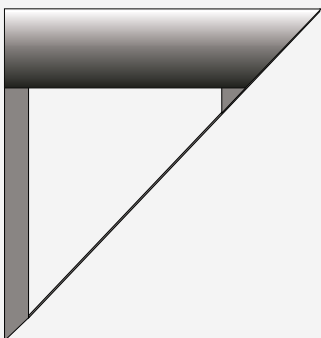

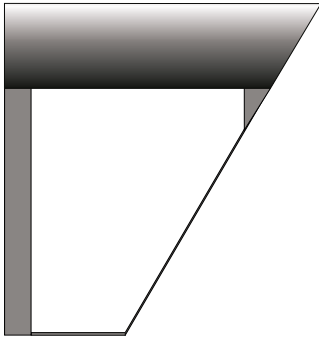

Beispiellement

Elementgrößen

min. Breite	60 cm
max. Breite	290 cm
max. Höhe	490 cm
max. Behangfläche	6,5 m ²

Neigungen

ab 0,5°

System - Linksroller

AlphaRoll	eckiger Kasten mit 20° bzw. 45° Abschrägung, Revision von vorne
GammaRoll	runder Kasten, Revision von vorne
BetaRoll	eckiger Kasten mit 20° Abschrägung, Revision von unten, Putzträgerkasten

Kasten + Kastengrößen

Kasten aus stranggepresstem Aluminium, allseitig geschlossen, Oberfläche pulverbeschichtet und einbrennlackiert, in unterschiedlichen Varianten lieferbar, mit Druckgussblendenkappen, Spezial-einlauftrichter aus Kunststoff, Kugellager und Stahl-8-Kantwelle, Kastengröße wie erforderlich.

AlphaRoll	138 / 150 / 165 / 180 / 205
BetaRoll	138 / 150 / 165 / 180 / 205
GammaRoll	138 / 150 / 165 / 180 / 205

Führungsschienen

Aluminium stranggepresst, pulverbeschichtet, passend zu den Kastenfarben, mit Spezial-PVC-Keder und Bürsteneinlage. Standardausführung: 53 x 22 mm - unten geschlossen

Rolladenpanzer

Aus rollgeformten und ausgeschäumten Aluminiumprofilen mit Dicklackbeschichtung, Farben nach Kollektion, mit Lichtschlitzen (im mittleren Bereich des Behangs). Auf Wunsch auch ohne Lichtschlitze lieferbar.

Antrieb

Motorbedienung mit elektromechanischer Endabschaltung.

Bei Temperaturen um den Gefrierpunkt und/oder darunter ist eventuell ein Einfrieren der engscharnierten Rolladenlamellen möglich. Die Störung ist aus physikalischen Gründen witterungsbedingt und entspricht keinesfalls einem technischen Mangel.

Bestellschein für SunEx Schrägelement ONU - Standard, einfach-schräg & Trapez

Firma

Kommission

Adresse

Besteller

Termin

Produkt - Kastentyp:

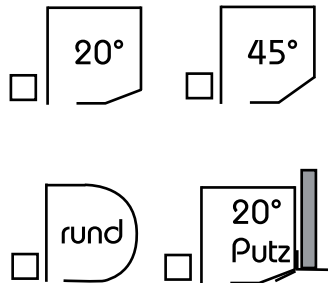

Farbe FS + Gehäuse:

- RAL 9016
- RAL 8017
- EV 1
- Sonderfarbe RAL _____

- Sonderfarbe Eloxal _____

- andere Farbe _____

Farbe Alu-Panzer:

- weiß
- cremeweiß
- hellelfenbein
- silber
- lichtgrau
- hellgrau
- samtgrau
- santiagograu
- anthrazitgrau
- samtbraun
- andere Farbe _____

Antriebsart:

- Motor
- Funk

Kabelausgang:

- oben hinten
- oben seitlich
- oben oben
- unten hinten
- unten seitlich
- unten oben

Schräg-System:

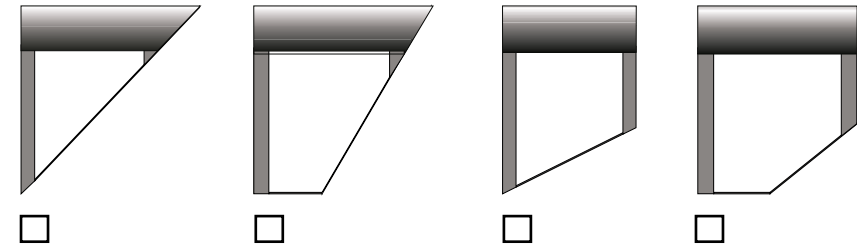

Anmerkungen

Platz für Aufmaßzeichnung:

- Ansicht von außen
- Ansicht von innen

Bohrung FS:

- von vorne
- seitlich
- ohne Bohrung

Führungsschiene:

- 53 x 22 mm
- 53 x 22 x 34 mm (Abstands-FS)
- 53 x 22 x 42 mm (Abstands-FS)
- Andere FS _____

Maße:

- Fertigmaße
- Laibungsmaße (+ Schienen + Kasten)
- Schienenmaße (+ Kasten)
- Maß abzgl. 10 mm Luft

Schrägrollladen sind Maßanfertigungen.
Rücknahme oder Umtausch ist daher nicht möglich!

Bitte verwenden Sie für jedes Element einen extra Bestellschein!

Produktinfo

AlphaRoll-U, BetaRoll-U, GammaRoll-U
von unten nach oben laufend
Giebelspitz & Giebelstumpf

uno

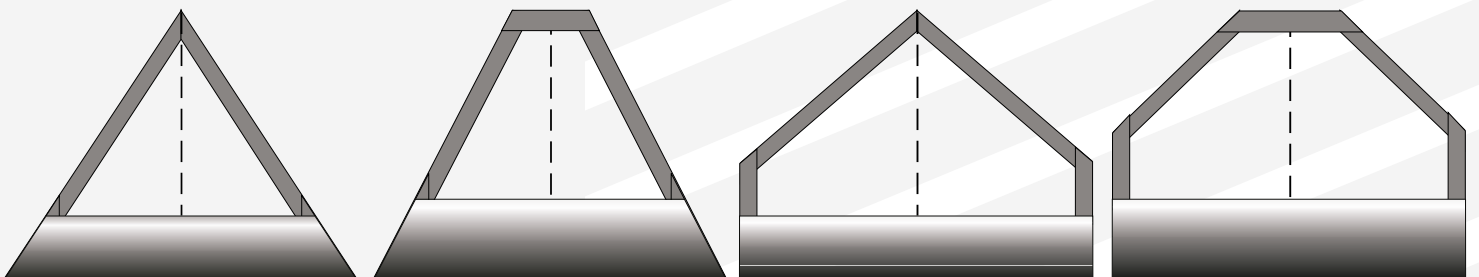

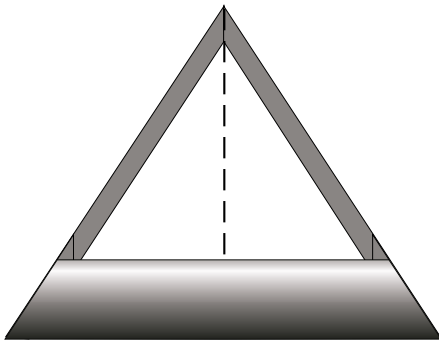

Beispiелеlement

Elementgrößen

min. Breite	64 cm
max. Breite	290 cm
max. Höhe	400 cm
max. Behangfläche	6,5 m ²

System - Linksroller

AlphaRoll	eckiger Kasten mit 20° bzw. 45° Abschrägung, Revision von vorne
GammaRoll	runder Kasten, Revision von vorne
BetaRoll	eckiger Kasten mit 20° Abschrägung, Revision von oben

Kasten + Kastengrößen

Kasten aus stranggepresstem Aluminium, allseitig geschlossen, Oberfläche pulverbeschichtet und einbrennlackiert, in unterschiedlichen Varianten lieferbar, mit Druckgussblendenkappen, Spezial-einlauftrichter aus Kunststoff, Kugellager und Alu-Rundwelle, Kastengröße wie erforderlich.

AlphaRoll	138 / 150 / 165 / 180 / 205
BetaRoll	138 / 150 / 165 / 180 / 205
GammaRoll	138 / 150 / 165 / 180 / 205

Führungsschienen

Aluminium stranggepresst, pulverbeschichtet, passend zu den Kastenfarben, mit Spezial-PVC-Keder und Bürsteneinlage. Standardausführung: 53 x 34 mm.

Rolladenpanzer

Aus rollgeformten und ausgeschäumten Aluminiumprofilen mit Dicklackbeschichtung, Farben nach Kollektion, ohne Lichtschlitze.

Antrieb

Motorbedienung mit elektromechanischer Endabschaltung.

Bei Temperaturen um den Gefrierpunkt und/oder darunter ist eventuell ein Einfrieren der engscharnierten Rolladenlamellen möglich. Die Störung ist aus physikalischen Gründen witterungsbedingt und entspricht keinesfalls einem technischen Mangel.

Bestellschein für SunEx Schrägelement Giebelspitz & Giebelstumpf

Firma

Kommission

Adresse

Besteller

Termin

Produkt - Kastentyp:

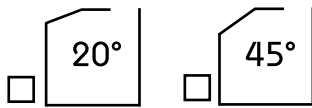

Revision von vorne

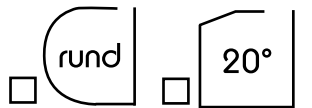

Revision von oben

Farbe FS + Gehäuse:

- RAL 9016
- RAL 8017
- EV 1
- Sonderfarbe RAL

Sonderfarbe Eloxal

andere farbe

Farbe Alu-Panzer:

- weiß
- silber
- lichtgrau
- hellgrau
- quarzgrau
- hellbeige
- dunkelbeige
- braun
- Andere farbe

Antriebsart:

- Motor
- Funk

Kabelausgang:

- hinten
- seitlich

weitere Angaben

Schräg-System:

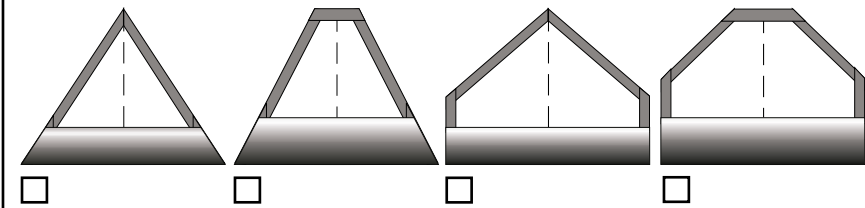

Anmerkungen

Platz für Aufmaßzeichnung:

- Ansicht von außen
- Ansicht von innen

Bohrung FS:

- von vorne
- seitlich
- ohne Bohrung

Führungsschiene:

- 53 x 22 x 34 mm (Abstands-FS)
- 53 x 22 x 42 mm (Abstands-FS)
- Andere FS _____

Maße:

- Fertigmaße
- Laibungsmaße (+ Schienen + Kasten)
- Schienenmaße (+ Kasten)
- Maß abzgl. 10 mm Luft

Schrägrollladen sind Maßanfertigungen.
Rücknahme oder Umtausch ist daher nicht möglich!

Bitte verwenden Sie für jedes Element einen extra Bestellschein!

Produktinfo

AlphaRoll-U, BetaRoll-U, GammaRoll-U
von unten nach oben laufend
Standard, einfach schräg & Trapez

uno

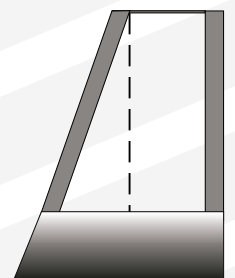
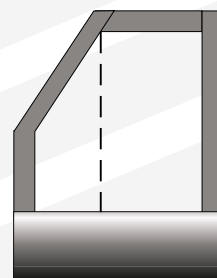
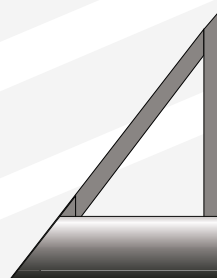
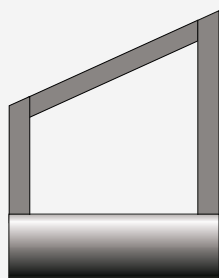
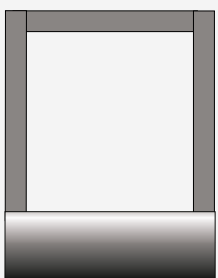

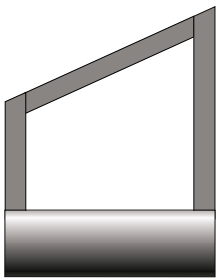

Beispiелеlement

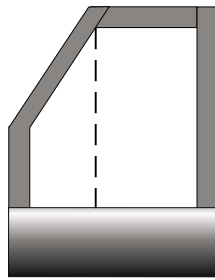

Beispiелеlement

Elementgrößen

min. Breite	64 cm
max. Breite	200 cm
max. Höhe	400 cm
max. Behangfläche	6,5 m ²

Elementgrößen

min. Breite	64 cm
max. Breite	200 cm
max. Höhe	400 cm
max. Behangfläche	6,5 m ²

Neigungen

ab 0°
(hat Einfluss auf die max. Größe des Elements)

System - Linksroller

AlphaRoll	eckiger Kasten mit 20° bzw. 45° Abschrägung, Revision von vorne
GammaRoll	runder Kasten, Revision von vorne
BetaRoll	eckiger Kasten mit 20° Abschrägung, Revision von oben

Kasten + Kastengrößen

Kasten aus stranggepresstem Aluminium, allseitig geschlossen, Oberfläche pulverbeschichtet und einbrennlackiert, in unterschiedlichen Varianten lieferbar, mit Druckgussblendenkappen, Spezialeinlaufrichter aus Kunststoff, Kugellager und Alu-Rundwelle, Kastengröße wie erforderlich.

AlphaRoll	138 / 150 / 165 / 180 / 205
BetaRoll	138 / 150 / 165 / 180 / 205
GammaRoll	138 / 150 / 165 / 180 / 205

Führungsschienen

Aluminium stranggepresst, pulverbeschichtet, passend zu den Kastenfarben, mit Spezial-PVC-Keder und Bürsteneinlage. Standardausführung: 53 x 34 mm.

Rolladenpanzer

Aus rollgeformten und ausgeschäumten Aluminiumprofilen mit Dicklackbeschichtung, Farben nach Kollektion, ohne Lichtschlitze.

Antrieb

Motorbedienung mit elektromechanischer Endabschaltung.

Bei Temperaturen um den Gefrierpunkt und/oder darunter ist eventuell ein Einfrieren der engscharnierten Rolladenlamellen möglich. Die Störung ist aus physikalischen Gründen witterungsbedingt und entspricht keinesfalls einem technischen Mangel.

Bestellschein für SunEx Schrägelement UNO - Standard, einfach-schräg & Trapez

Firma _____

Kommission _____

Adresse _____

Besteller _____

Termin _____

Produkt - Kastentyp:

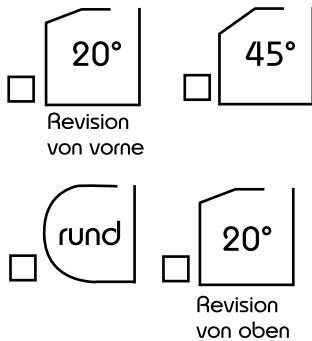

Farbe FS + Gehäuse:

- RAL 9016
- RAL 8017
- EV 1
- Sonderfarbe RAL _____
- Sonderfarbe Eloxal _____
- andere Farbe _____

Farbe Alu-Panzer:

- weiß
- silber
- lichtgrau
- hellgrau
- quarzgrau
- hellbeige
- dunkelbeige
- braun
- Andere Farbe _____

Antriebsart:

- Motor
- Funk

Kabelausgang:

- hinten
- seitlich

_____ weitere Angaben

Schräg-System:

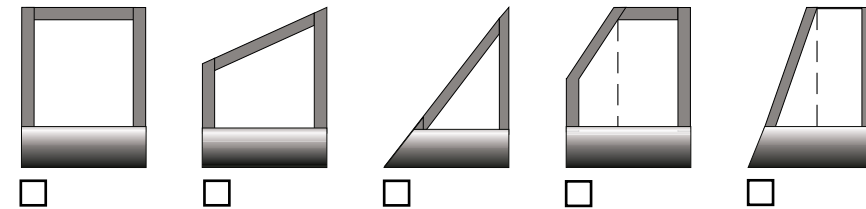

_____ Anmerkungen

Platz für Aufmaßzeichnung:

- Ansicht von außen
- Ansicht von innen

Bohrung FS:

- von vorne
- seitlich
- ohne Bohrung

Führungsschiene:

- 53 x 22 x 34 mm (Abstands-FS)
- 53 x 22 x 42 mm (Abstands-FS)
- Andere FS _____

Maße:

- Fertigmaße
- Laibungsmaße (+ Schienen + Kasten)
- Schienenmaße (+ Kasten)
- Maß abzgl. 10 mm Luft

**Schrägrollladen sind Maßanfertigungen.
Rücknahme oder Umtausch ist daher nicht möglich!**

Bitte verwenden Sie für jedes Element einen extra Bestellschein!

Produktinfo

AlphaRoll-U, BetaRoll-U, GammaRoll-U
von unten nach oben laufend
Segment- & Rundbogen

uno

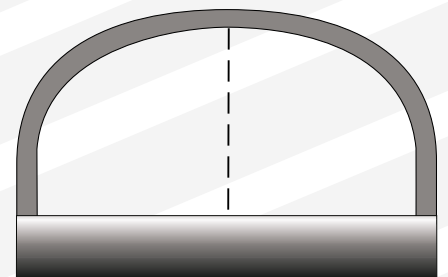
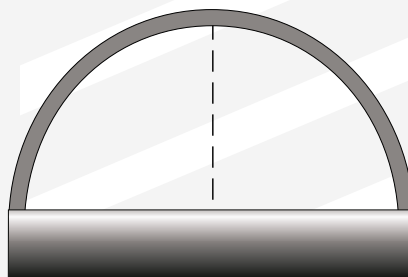
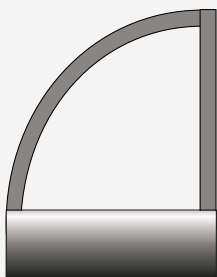
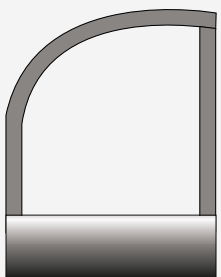

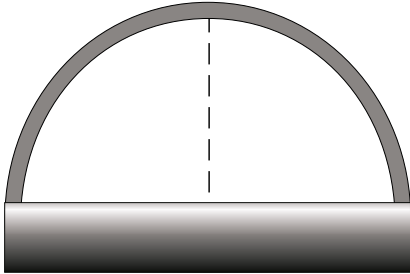

Beispielelement

Elementgrößen

min. Breite	64 cm
max. Breite	290 cm
max. Höhe	400 cm
max. Behangfläche	6,5 m ²

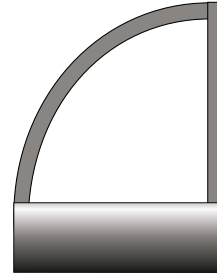

Beispielelement

Elementgrößen

min. Breite	64 cm
max. Breite	200 cm
max. Höhe	400 cm
max. Behangfläche	6,5 m ²

System - Linksroller

AlphaRoll	eckiger Kasten mit 20° bzw. 45° Abschrägung, Revision von vorne
GammaRoll	runder Kasten, Revision von vorne
BetaRoll	eckiger Kasten mit 20° Abschrägung, Revision von oben

Kasten + Kastengrößen

Kasten aus stranggepresstem Aluminium, allseitig geschlossen, Oberfläche pulverbeschichtet und einbrennlackiert, in unterschiedlichen Varianten lieferbar, mit Druckgussblendenkappen, Spezial-einlauftrichter aus Kunststoff, Kugellager und Alu-Rundwelle, Kastengröße wie erforderlich.

AlphaRoll	138 / 150 / 165 / 180 / 205
BetaRoll	138 / 150 / 165 / 180 / 205
GammaRoll	138 / 150 / 165 / 180 / 205

Führungsschienen

Aluminium stranggepresst, pulverbeschichtet, passend zu den Kastenfarben, mit Spezial-PVC-Keder und Bürsteneinlage. Standardausführung: 53 x 34 mm.

Rolladenpanzer

Aus rollgeformten und ausgeschäumten Aluminiumprofilen mit Dicklackbeschichtung, Farben nach Kollektion, ohne Lichtschlitze.

Antrieb

Motorbedienung mit elektromechanischer Endabschaltung.

Bei Temperaturen um den Gefrierpunkt und/oder darunter ist eventuell ein Einfrieren der engscharnierten Rolladenlamellen möglich. Die Störung ist aus physikalischen Gründen witterungsbedingt und entspricht keinesfalls einem technischen Mangel.

Bestellschein für SunEx Schrägelement Giebelspitz & Giebelstumpf

Firma

Kommission

Adresse

Besteller

Termin

Produkt - Kastentyp:

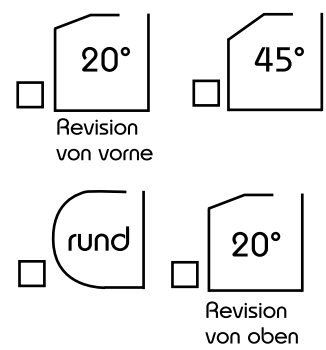

Farbe FS + Gehäuse:

- RAL 9016
- RAL 8017
- EV 1
- Sonderfarbe RAL _____
- Sonderfarbe Eloxal _____
- andere Farbe _____

Farbe Alu-Panzer:

- weiß
- silber
- lichtgrau
- hellgrau
- quarzgrau
- hellbeige
- dunkelbeige
- braun
- Andere Farbe _____

Antriebsart:

- Motor
- Funk

Kabelausgang:

- hinten
- seitlich

weitere Angaben

Schräg-System:

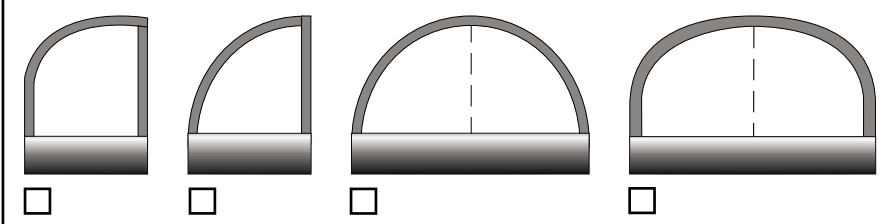

Anmerkungen

Platz für Aufmaßzeichnung:

- Ansicht von außen
- Ansicht von innen

Bohrung FS:

- von vorne
- seitlich
- ohne Bohrung

Führungsschiene:

- 53 x 22 x 34 mm (Abstands-FS)
- 53 x 22 x 42 mm (Abstands-FS)
- Andere FS _____

Maße:

- Fertigmaße
- Laibungsmaße (+ Schienen + Kasten)
- Schienenmaße (+ Kasten)
- Maß abzgl. 10 mm Luft

Schrägrolladen sind Maßanfertigungen.
Rücknahme oder Umtausch ist daher nicht möglich!

Bitte verwenden Sie für jedes Element einen extra Bestellschein!

Produktinfo

WIGA-AlphaRoll, WIGA-BetaRoll, WIGA-GammaRoll
von oben nach unten laufend
Wintergartenrollladen

wiga



Bildquelle: aboutpixel.de Angelblumell © Madlene U.

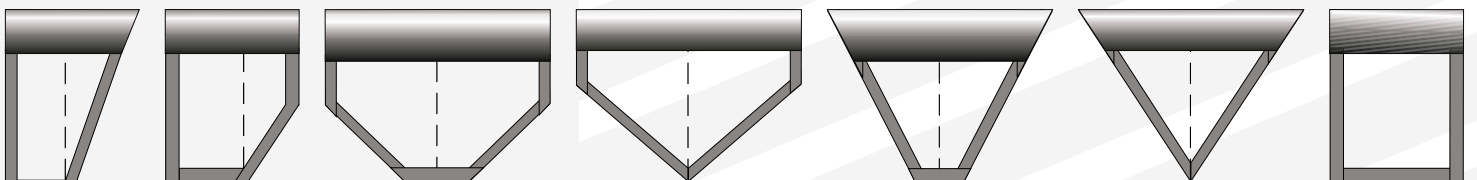

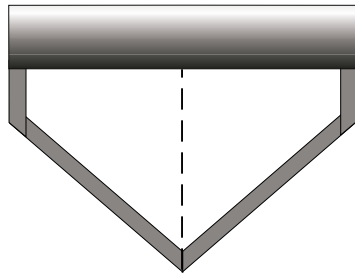
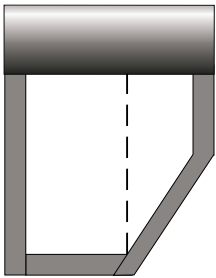

Beispiелеlement

Elementgrößen

min. Breite	≤ 25° Dachneigung 95 cm > 25° Dachneigung 72 cm
max. Breite	260 cm (abhängig von der Rolladenform)
max. Ausfall	400 cm
max. Behangfläche	6,8 m ²

Neigungen

ab 5°
(hat Einfluss auf die max. Größe des Elements)

System - Linksroller

AlphaRoll	eckiger Kasten mit 20° bzw. 45° Abschrägung, Revision von vorne
GammaRoll	runder Kasten, Revision von vorne
BetaRoll	eckiger Kasten mit 20° Abschrägung, Revision von oben

Kasten + Kastengrößen

Kasten aus stranggepresstem Aluminium, allseitig geschlossen, Oberfläche pulverbeschichtet und einbrennlackiert, in unterschiedlichen Varianten lieferbar, mit Druckgussblendenkappen, Spezialeinlauftrichter aus Kunststoff, Kugellager und Alu-Rundwelle, Kastengröße wie erforderlich.

AlphaRoll	165 / 180 / 205
BetaRoll	165 / 180 / 205
GammaRoll	165 / 180 / 205

Führungsschienen

Aluminium stranggepresst, pulverbeschichtet, passend zu den Kastenfarben, mit Spezial-PVC-Keder und Bürsteneinlage. Standardausführung: 53 x 34 mm.

Rolladenpanzer

Aus rollgeformten und ausgeschäumten Aluminiumprofilen mit Dicklackbeschichtung, Farben nach Kollektion, ohne Lichtschlitze.

Antrieb

Motorbedienung mit elektromechanischer Endabschaltung.

Bei Temperaturen um den Gefrierpunkt und/oder darunter ist eventuell ein Einfrieren der engscharnierten Rolladenlamellen möglich. Die Störung ist aus physikalischen Gründen witterungsbedingt und entspricht keinesfalls einem technischen Mangel.

Bestellschein für SunEx Wintergarten-Rollladen

Firma

Kommission

Adresse

Besteller

Termin

Produkt - Kastentyp:

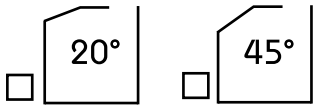

Revision
von vorne

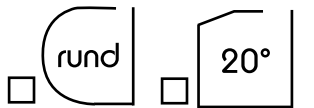
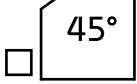

Revision
von oben

Farbe FS + Gehäuse:

- RAL 9016
 - RAL 8017
 - EV 1
 - Sonderfarbe RAL
- _____

Sonderfarbe Eloxal

andere Farbe

Farbe Alu-Panzer:

- weiß
 - silber
 - lichtgrau
 - hellgrau
 - samtgrau
 - hellbeige
 - dunkelbeige
 - Andere Farbe
- _____

Antriebsart:

- Motor
- Funk

Kabelausgang:

- hinten rechts
- seitlich rechts
- hinten links
- seitlich links

Funk-Zubehör:

- 1-Kanal-HS
- 4-Kanal-HS
- Wandsender

Schräg-System:

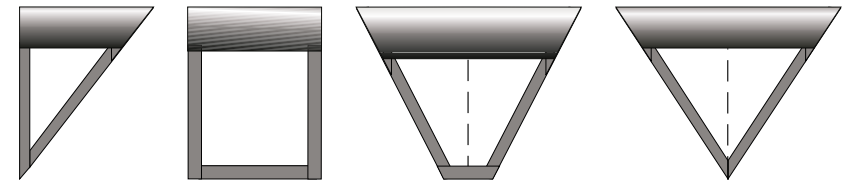
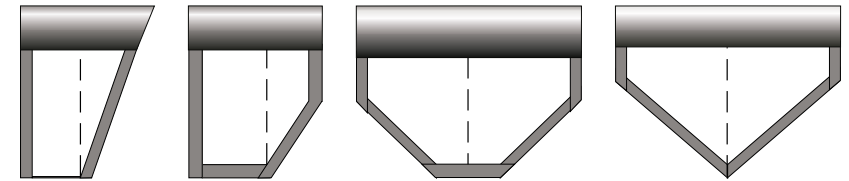

Bohrung FS:

- von vorne
- seitlich
- ohne Bohrung

Führungsschiene:

- 68 x 22 mm
- Andere FS _____

Platz für

Aufmaßzeichnung:

- Ansicht von außen
- Ansicht von innen

Anmerkungen

Maße:

- Fertigmaße
- Laibungsmaße (+ Schienen + Kasten)
- Schienenmaße (+ Kasten)
- Maß abzgl. 10 mm Luft

Schrägrollladen sind Maßanfertigungen.
Rücknahme oder Umtausch ist daher nicht möglich!

Bitte verwenden Sie für jedes Element einen extra Bestellschein!

Mehrpreise

Blendenschnitte

- BKG-System mit Kastenüberstand
Blendenkappe gerade - Schrägschnitt parallel zur FS 15,00 EUR / Seite
- Blendenschrägschnitt auf 0 mm auslaufend 25,00 EUR / Seite
- Kombinationselement schräg-schräg oder schräg-gerade
mit Gehrungsschnitt (ohne Zwischenleiste) 15,00 EUR / Seite

Motoren

- Externer Funkempfänger 75,00 EUR
- Handsender 2-Kanal 47,50 EUR
- Handsender 4-Kanal 58,50 EUR
- Wandsender 48,50 EUR
- Motorenkabel, Sonderlänge 10m 18,50 EUR
- Kabelausgang unten 12,00 EUR / lfm

Schienen & Blenden

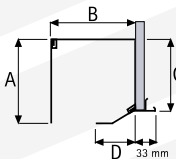
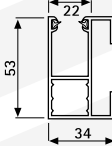
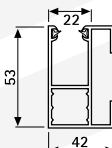
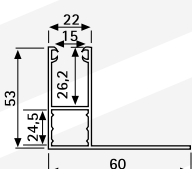
- Kasten rückseitig geschlossen (hintere Blende bei Rollluden mit
untenliegendem Kasten sowie Standardrollluden in Kombination) 19,50 EUR / lfm
- Putzträgerkasten BETA
Putzträgerschiene mit Multipaneelplatte  25,70 EUR / lfm
- Sonderführungsschiene A8-12  8,95 EUR / lfm
- Sonderführungsschiene A8-20  9,95 EUR / lfm
- Winkelschiene 53 x 60 mm  8,50 EUR / lfm
- Aluminium-Aufdopplungen, lackiert
Preis variiert je nach Größe auf Anfrage

Allgemeine Liefer- und Zahlungsbedingungen

§ 1 Geltung der Bedingungen

- 1.1. Gegenstand der nachfolgenden Liefer- und Zahlungsbedingungen sind Dienst- und Warenleistungen der Fa. SunEx GmbH.
- 1.2. Die Lieferungen, Leistungen und Angebote der Fa. SunEx GmbH erfolgen ausschließlich aufgrund dieser Liefer- und Zahlungsbedingungen, unabhängig davon, ob die Bestellung und/oder Vertrag schriftlich, telefonisch oder per E-Mail vorgenommen wurden.
- 1.3. Der Kunde erkennt mit einer Bestellung diese Bedingungen an. Diese Bedingungen gelten auch für alle künftigen Geschäftsbeziehungen und zwar selbst dann, wenn sie nicht nochmals ausdrücklich vereinbart werden.
- 1.4. Abweichende Bedingungen auf Antragsvordrucken des Kunden werden auch durch Annahme des Auftrags und vorbehaltlose Lieferung nicht anerkannt, vielmehr wird ihnen hiermit ausdrücklich widersprochen.
- 1.5. Abweichungen von diesen Liefer- und Zahlungsbedingungen sind nur wirksam, wenn Fa. SunEx GmbH diese schriftlich gegenüber dem Verwender bestätigt.

§ 2 Angebot, Auftragserteilung, Vertragsabschluss

- 2.1. Sämtliche Angebote von Fa. SunEx GmbH sind freibleibend und unverbindlich.
- 2.2. Mit der Bestellung der Ware erklärt der Kunde verbindlich, die bestellte Ware erwerben zu wollen. Sämtliche Bestellungen bedürfen zur Rechtswirksamkeit der Schrift bzw. Textform (z. B. Brief, Telefax oder E-Mail) durch den Kunden. Soweit nicht anders vereinbart, ist der Kunde 30 Tage an Bestellungen gebunden. Das Gleiche gilt für Ergänzungen, Abänderungen oder Nebenabreden.
- 2.3. Die Bestellung des Kunden gilt als angenommen, wenn Fa. SunEx GmbH nicht innerhalb einer Frist von drei Wochen ab Datum der Bestellung die Ablehnung erklärt.
- 2.4. Ein Vertrag kommt mit Auftragsbestätigung in Schrift-, Text- (z. B. Brief, Telefax oder E-Mail) oder durch Lieferung der Ware durch Fa. SunEx GmbH zustande. Preise, Maße, Gewichte, Farben, Lieferzeitangaben oder sonstige Leistungsdaten sind nur verbindlich, wenn dies durch Fa. SunEx GmbH ausdrücklich schriftlich bestätigt wurde.
- 2.6. Alle mündlichen, insbesondere telefonische Neben- und Ergänzungsabreden bedürfen grundsätzlich zusätzlich der Schriftform des Kunden - ansonsten sind diese ungültig.
- 2.7. Das Schweigen von Fa. SunEx GmbH auf nachträgliche Abänderungs- und/oder Ergänzungswünsche des Kunden bedeutet Ablehnung, sofern sie nicht automatisch bei Leistungserbringung durch Fa. SunEx GmbH berücksichtigt werden.
- 2.8. Fa. SunEx GmbH wird nur dann Vertragspartner eines Kaufvertrags, wenn innerhalb des Bestellvorgangs nicht ausdrücklich darauf hingewiesen wird, dass hier keine Angebotsvermittlung zu Drittunternehmern getätigt wird. Auch bei fehlendem Hinweis von Fa. SunEx GmbH erfolgt der Vertragsschluss unter dem Vorbehalt der richtigen und rechtzeitigen Selbstlieferung durch die Zulieferer von Fa. SunEx GmbH. Der Kunde wird über die Nichtverfügbarkeit der Leistung unter Rückerstattung bereits geleisteter Zahlungen unverzüglich informiert.

§ 3 Preise und Zahlungsbedingungen

- 3.1. Die Preise verstehen sich, soweit nicht anders vereinbar, innerdeutsch - frei Werk der Fa. SunEx GmbH und ins europäische Ausland - ab Werk, einschließlich normaler Verpackung. Liefer- und Versandkosten fallen bei Warenlieferung innerdeutsch nicht an, nur im Rahmen einer Ersatzteil-Lieferung, und werden im Rahmen des konkreten Angebots gesondert ausgewiesen. Exportlieferungen werden mit den gültigen Liefer- und Versandkosten unseres Spediteurs an den Kunden weiterbelastet.
- 3.2. Sämtliche Preise sind freibleibend und gelten nicht für Nachlieferungen. Maßgebend sind die am Tag der Auftragsbestätigung von Fa. SunEx GmbH genannten Nettopreise zuzüglich der am Tag der Lieferung geltenden gesetzlichen Mehrwertsteuer.
- 3.3. Preisänderungen behält Fa. SunEx GmbH sich ausdrücklich vor. Auch bestätigte Preis- bzw. Liefervereinbarungen können bei Irrtum oder bei Veränderung der Einkaufs- bzw. Verfügbarkeitsbasis neu festgelegt werden. Bereits geschlossene Verträge sind vom Vorbehalt der Preis Anpassung bzw. -änderung ausgenommen.
- 3.4. Mit Erscheinen der neuen Preise verlieren alle vorangegangenen Preise ihre Gültigkeit.

§ 4 Lieferzeit, Teillieferung, Gefahrenübergang

- 4.1. Lieferfristen bzw. Liefertermine beginnen mit Vertragsabschluss. Sie sind grundsätzlich unverbindlich, es sei denn, es ist schriftlich ausdrücklich anderes vereinbart worden. Fixgeschäfte werden nicht geschlossen.
- 4.2. Fa. SunEx GmbH ist jederzeit zur Lieferung sowie zur Vornahme von Teillieferungen berechtigt. Teillieferungen stellen keinen Mangel dar und können von Fa. SunEx GmbH sofort in Rechnung gestellt werden.
- 4.3. Liefer- und Leistungsverzögerungen auf Grund höherer Gewalt oder anderer, von Fa. SunEx GmbH oder deren Lieferanten nicht zu vertretender und nicht vorhersehbarer Ereignisse, die Fa. SunEx GmbH die Lieferung/Leistung wesentlich erschweren oder unmöglich machen (hierzu gehören insbesondere Streik, Aussperrung, behördliche Anordnungen usw., auch wenn sie bei Lieferanten von Fa. SunEx GmbH oder deren Unterlieferanten eintreten), hat Fa. SunEx GmbH auch bei verbindlich vereinbarten Fristen nicht zu vertreten. Sie berechtigen Fa. SunEx GmbH, die Warenlieferung um die Dauer der Behinderung zzgl. einer angemessenen Anlaufzeit hinauszuschieben oder wegen des noch nicht erfüllten Teils ganz oder teilweise vom Vertrag zurückzutreten. Der Kunde kann hieraus keine Schadensersatzansprüche geltend machen. Die ggf. vom Kunden geleisteten Gegenleistungen sind diesem von der Fa. SunEx GmbH zu erstatten. Auf die genannten Umstände kann sich Fa. SunEx GmbH nur berufen, wenn der Kunde unverzüglich benachrichtigt wird.
- 4.4. Wenn die Behinderung länger als 3 Monate dauert, ist der Kunde nach angemessener schriftlicher Nachfristsetzung berechtigt, hinsichtlich des noch nicht erfüllten Teils vom Vertrag zurückzutreten. Verlängert sich die Lieferzeit oder wird Fa. SunEx GmbH von seiner Verpflichtung frei, so kann der Kunde hieraus keine Schadensersatzansprüche herleiten. Die ggf. vom Kunden geleisteten Gegenleistungen sind diesem von der Fa. SunEx GmbH zu erstatten. Auf die genannten Umstände kann sich Fa. SunEx GmbH nur berufen, wenn der Kunde unverzüglich benachrichtigt wird.
- 4.5. Sofern Fa. SunEx GmbH die Nichteinhaltung verbindlich zugesagter Fristen und Termine zu vertreten hat oder sich in Verzug befindet, hat der Kunde Anspruch auf eine Verzugsentschädigung in Höhe von 3,5 % für jede vollendete Woche des Verzugs, insgesamt jedoch höchstens bis zu 25 % des Rechnungswertes der vom Verzug betroffenen Lieferungen und Leistungen. Darüber hinausgehende Leistungen sind ausgeschlossen, es sei denn, der Verzug beruht auf zumindest grober Fahrlässigkeit von Fa. SunEx GmbH oder deren Angestellten. Dies gilt entsprechend für den Fall, dass sich Fa. SunEx GmbH beim Eintritt eines dieser Ereignisse in Lieferverzug befindet.

§ 5 Versand / Gefahrenübergang

- 5.1. Der Versand erfolgt innerdeutsch frei Haus ab Werk Fa. SunEx GmbH und ab Werk für den Export, an die vom Kunden angegebene Adresse. Fehlerhafte oder unvollständige Adressangaben des Kunden gehen zu dessen Lasten.
- 5.2. Fa. SunEx GmbH wird von ihrer Leistungspflicht frei, sobald die Sendung an das den Transport ausführende Unternehmen bzw. Person übergeben worden ist oder zwecks Versendung ab Werk das Lager verlassen hat. Die Gefahr des zufälligen Untergangs oder der zufälligen Verschlechterung der Ware geht auf den Kunden mit Übergabe, beim Versandkauf mit der Auslieferung an den Spediteur, Frachtführer oder sonst zur Ausführung der Versendung bestimmten über, wenn Teillieferungen erfolgen und/oder Fa. SunEx GmbH zusätzliche Leistungen, z.B. Transportkosten oder Anfuhr, übernommen hat.
- 5.3. Fa. SunEx GmbH bestimmt den Transporteur unter Ausschluss der Haftung für die Wahl der preisgünstigsten und schnellsten Versandart.
- 5.4. Falls der Versand ohne Verschulden von Fa. SunEx GmbH unmöglich wird, geht die Gefahr mit der Meldung der Versandbereitschaft auf den Kunden über.
- 5.5. Gerät der Kunde in Annahmeverzug oder verzögert sich die Lieferung aus sonstigen Umständen, die der Kunde zu vertreten hat, so geht die Gefahr vom Tage der Bereitstellungsanzeige an, auf den Kunden über. In diesem Falle tritt zudem die Fälligkeit des Kaufpreises mit dem Datum der Mitteilung der Versandbereitschaft ein. Die Kosten der Lagerhaltung bei Fa. SunEx GmbH oder bei Dritten trägt der Kunde. Die Geltendmachung eines darüber hinausgehenden Schadensersatzes gegen den Kunden bleibt ungerührt.

§ 6 Versandkosten

- 6.1. Lieferungen sind innerdeutsch generell versandkostenfrei und gehen zu Lasten der Fa. SunEx GmbH. Rückstände und Nachlieferungen erfolgen ebenfalls versandkostenfrei, bei Speditionssendungen frei Haus. Ersatzteillieferungen werden ebenso wie bei Lieferungen ins Ausland die tatsächlichen Versandkosten an den Kunden in Rechnung gestellt. Die Verpackung wählt Fa. SunEx GmbH nach bestem Ermessen aus.
- 6.2. Eine Transportversicherung wird Fa. SunEx GmbH nur auf besondere ausdrückliche schriftliche Anweisung für Rechnung des Kunden abschließen.

§ 7 Zahlungen

- 7.1. Soweit insbesondere in den Warenrechnungen nicht anders vereinbart, hat der Kunde den Kaufpreis als Neukunde per Vorauskasse mit einem Skontonachlass von 3 % innerhalb einer Frist von 30 Werktagen nach Rechnungsdatum zu zahlen. Bestandskunden erhalten ihre Waren auf Rechnungskauf mit einer Frist von 10 Tagen, welche zum Skontoabzug berechtigt, ansonsten innerhalb 30 Tagen ohne Abzug.
- 7.2. Nach Ablauf dieser Frist kommt der Kunde in Zahlungsverzug. Fa. SunEx GmbH ist berechtigt, vom Vertrag zurückzutreten bzw. fristlos zu kündigen, wenn der Kunde mit Erfüllung seiner Vertrags- und Zahlungsverpflichtung in Verzug gerät.
- 7.3. Eine Gewährleistungseinbehalt ist ausgeschlossen. Zahlungen müssen kosten- und spesenfrei auf die auf der Rechnung angegebenen Bankkonten der Fa. SunEx GmbH geleistet werden.
- 7.4. Bei erteilter Bankeinzugsermächtigung erfolgt Abbuchung spätestens 5 Tage nach Rechnungsdatum mit Skontoabzug.
- 7.5. Eine Zahlung gilt erst dann als erfolgt, wenn Fa. SunEx GmbH über den Gegenwert der Forderungen endgültig verfügen kann.
- 7.6. Im Falle von einer Zahlung mit Schecks gilt die Zahlung erst dann als erfolgt, wenn der Scheck eingelöst wird. Eine Verpflichtung zur rechtzeitigen Vorlage von Schecks durch Fa. SunEx GmbH besteht nicht.
- 7.7. Die Annahme von Schecks erfolgt lediglich erfüllungshalber, nicht an Erfüllung statt unter Berechnung aller Einziehungs- und Diskontspesen.
- 7.8. Fa. SunEx GmbH ist berechtigt, trotz anders lautender Bestimmungen des Kunden, Zahlungen zunächst auf dessen ältere Schulden anzurechnen und wird dem Kunden über die Art der erfolgten Verrechnung informieren. Sind bereits Kosten und Zinsen entstanden, so ist Fa. SunEx GmbH berechtigt, die Zahlung zunächst auf die Kosten, dann auf die Zinsen und zuletzt auf die Hauptleistung anzurechnen.
- 7.9. Gerät der Kunde in Verzug, so ist Fa. SunEx GmbH berechtigt, vom dem betreffenden Zeitpunkt ab, Zinsen in Höhe des von den Geschäftsbanken berechneten Zinssatz für offene Kontokorrentkredite zuzüglich der gesetzlichen Umsatzsteuer und eventuelle Mahngebühren zu berechnen. Die Zinsen sind dann niedriger anzusetzen, wenn der Kunde eine geringere Belastung nachweist.
- 7.10. Wenn Fa. SunEx GmbH Umstände bekannt werden, die die Kreditwürdigkeit des Kunden in Frage stellen, insbesondere wenn ein Scheck nicht eingelöst wird, die Zahlungen eingestellt werden, der Kunde mit einer Zahlung ganz oder teilweise länger als 30 Tage in Verzug gerät oder der Antrag auf Eröffnung des Insolvenzverfahrens über das Vermögen des Kunden gestellt ist, so ist Fa. SunEx GmbH berechtigt, die gesamte Restschuld fällig zu stellen, auch wenn Schecks angenommen worden sind. Fa. SunEx GmbH ist in diesem Falle außerdem berechtigt, sämtliche Lieferungen oder Leistungen zurückzuhalten und/oder Vorauszahlungen oder Sicherheitsleistung zu verlangen und sämtliche Rechte aus dem Eigentumsvorbehalt geltend zu machen.
- 7.11. Fa. SunEx GmbH ist darüber hinaus berechtigt, bei Verbrauchern i.S.d. § 13 BGB als Verzugschaden Verzugszinsen in Höhe von 5 % über dem gesetzlichen Basiszinssatz zu verlangen. Die Geltendmachung eines Fa. SunEx GmbH entstandenen höheren Schadens bleibt unberührt. Im Falle der Geltendmachung eines höheren Schadens ist der Kunde berechtigt, den Nachweis zu führen, dass Fa. SunEx GmbH kein oder ein geringerer Schaden entstanden ist.
- 7.12. Bei Rechtsgeschäften, an denen ein Verbraucher i.S.d. § 13 BGB nicht beteiligt ist, ist Fa. SunEx GmbH darüber hinaus berechtigt, als Verzugschaden Verzugszinsen in Höhe von 8 % über dem gesetzlichen Basiszinssatz zu verlangen. Die Geltendmachung eines Fa. SunEx GmbH entstandenen höheren Schadens bleibt unberührt. Im Falle der Geltendmachung eines höheren Schadens ist der Kunde berechtigt, den Nachweis zu führen, dass Fa. SunEx GmbH kein oder ein geringerer Schaden entstanden ist.
- 7.13. Der Kunde ist zur Aufrechnung oder Minderung, auch wenn Mängelrügen oder Gegenansprüche geltend gemacht werden, nur berechtigt, wenn die Gegenansprüche rechtskräftig festgestellt worden oder unstreitig sind. Zur Zurückbehaltung ist der Kunde nur wegen Gegenansprüchen aus demselben Vertragsverhältnis berechtigt.

§ 8 Eigentumsvorbehalt und Zurückbehaltungsrecht

- 8.1. Bis zur Erfüllung aller Forderungen (einschließlich sämtlicher Saldoforderungen aus Kontokorrent), die Fa. SunEx GmbH aus jedem Rechtsgrund gegen den Kunden jetzt oder künftig zustehen, werden Fa. SunEx GmbH die folgenden Sicherheiten gewährt, die auf Verlangen nach Wahl von Fa. SunEx GmbH freigegeben werden, soweit ihr Wert die Forderungen nachhaltig um mehr als 20% übersteigt:
- Fa. SunEx GmbH behält sich das Recht vor, den Versand ganz oder zeitweilig zu sperren und jederzeit die Herausgabe der Ware zu verlangen, wenn die Erfüllung der Forderung gefährdet ist oder der Vertragspartner gegen eine der ihn obliegenden Verpflichtungen verstößt.
 - Die Ware bleibt Eigentum von Fa. SunEx GmbH bis zur vollständigen Zahlung durch den Kunden. Der Kunde ist verpflichtet, die Ware pfleglich zu behandeln. Sofern Wartungs- und Inspektionsarbeiten erforderlich sind, hat der Kunde diese auf eigene Kosten regelmäßig durchzuführen.
 - Verarbeitung oder Umbildung erfolgen stets für Fa. SunEx GmbH. Erlischt das (Mit-) Eigentum von Fa. SunEx GmbH durch Verbindung, so geht das (Mit-)Eigentum des Kunden an der einheitlichen Sache wertanteilmäßig (Rechnungswert) auf Fa. SunEx GmbH über. Der Kunde veruährt das (Mit-)Eigentum von Fa. SunEx GmbH unentgeltlich. Ware, an der Fa. SunEx GmbH (Mit-)Eigentum zusteht, wird im Folgenden als Vorbehaltsware bezeichnet.
 - Der Kunde ist berechtigt, die Vorbehaltsware im ordnungsgemäßen Geschäftsverkehr zu verarbeiten und zu veräußern, solange er nicht in Verzug ist.
 - Verpfändungen, Sicherungsübereignungen, Vermietung oder Verbringung der Vorbehaltsware in das Ausland sind unzulässig.
 - Die bei einem Verstoß gegen diese Regelung oder aus einem sonstigen Rechtsgrund (Versicherungsansprüche, unerlaubte Handlung) bezüglich der Vorbehaltsware entstehenden Forderungen (einschließlich sämtlicher Saldoforderungen aus Kontokorrent) tritt der Kunde bereits jetzt sicherungshalber in vollem Umfang an Fa. SunEx GmbH ab.
- 8.2. Bei Zugriffen Dritter auf die Vorbehaltsware hat der Kunde auf das Eigentum der Fa. SunEx GmbH hinzuweisen und diese unverzüglich schriftlich zu benachrichtigen. Soweit der Dritte nicht in der Lage ist die gerichtlichen und außergerichtlichen Kosten einer Klage gemäß § 771 ZPO zu erstatten, haftet der Kunde für den entstandenen Ausfall.
- 8.3. Bei vertragswidrigem Verhalten des Kunden (insbesondere Zahlungsverzug) ist Fa. SunEx GmbH berechtigt, die Vorbehaltsware zurückzunehmen oder gegebenenfalls Abtretung der Herausgabeansprüche des Kunden gegen Dritte zu verlangen. In der Zurücknahme sowie in der Pfändung der Vorbehaltsware durch Fa. SunEx GmbH liegt kein Rücktritt vom Vertrag.
- 8.4. Bei vertragswidrigem Verhalten des Kunden ist Fa. SunEx GmbH berechtigt, die Vorbehaltsware abzuholen und zu diesem Zweck den Aufbewahrungs- bzw. den Einsatzort der Vorbehaltsware zu betreten, auch ohne zuvor den Rücktritt zu erklären oder die Rechte aus § 326 BGB auszuüben. Der Kunde verzichtet auf die Rechte, die ihm aus verbotener Eigenmacht zustehen würden und gestattet Fa. SunEx GmbH den Zugang zu den Räumen, in denen sich die Vorbehaltsware befindet.
- 8.5. Fa. SunEx GmbH behält sich vor, die Lieferung aus laufenden Verträgen zurückzuhalten, bis Außenstände aus früheren Lieferungen getilgt sind.

§ 9 Erfüllungsort, Gerichtsstand

- 9.1. Erfüllungsort für sämtliche Ansprüche aus dem Vertragsverhältnis zwischen dem Kunden und Fa. SunEx GmbH ist Günzburg/Donau auch im Wechsel- und Scheckprozess – der Sitz von Fa. SunEx GmbH.
- 9.2. Für den Fall, dass der Kunde Kaufmann im Sinne des HGB ist, wird Günzburg/Donau – auch im Wechsel- und Scheckprozess – als ausschließlicher Gerichtsstand bestimmt.

§ 10 Anwendbares Recht, Schriftform, Wirksamkeit, Sonstiges

- 10.1. Es gilt das Recht der Bundesrepublik Deutschland. Die Geltung des einheitlichen internationalen Kaufrechts (UN-Kaufrecht) wird ausgeschlossen.
- 10.2. Änderungen und Ergänzungen der in diesen Bedingungen enthaltenen Bestimmungen bedürfen zu ihrer Wirksamkeit der Schriftform. Dies gilt auch insbesondere für diese Regelung.
- 10.3. Sollte eine oder mehrere Bestimmungen unwirksam sein, so berührt dies die Wirksamkeit der übrigen Bestimmungen nicht. Eine unwirksame Bestimmung ist durch ergänzende Auslegungen nach Möglichkeit durch eine Regelung zu ersetzen, die deren Zweck möglichst nahe kommt.